





technical support



## HBS+ VRUTY DO DŘEVA

samořezný, náběhy profilu pro snadné zapuštění hlavy pod povrch

	kód	Ø x délka	vložka	Ø hlava	kusů balení
	HBS840	8 x 40	TX40	11	100
	HBS860	8 x 60	TX40	11	100
	HBS8100	8 x 100	TX40	11	100



technical support



## SKR ŠROUBOVACÍ KOTVA

Šestihránná hlava, pozinkovaný pasivovaný bílé

	kód	Ø x délka	otvor	esagono	tloušťka spojení	kusů balení
	SKR1080	10 x 80	8	16	30	50
	SKR10100	10 x 100	8	16	20	25
	SKR10120	10 x 120	8	16	40	25



## PRORÁŽECÍ OBJÍMKY



	kód	rozměr	délka	Ø otvorů	S	kusů/balení
	FE500000	71 x 71	750	11	2	1
	FE500005	91 x 91	750	11	2	1
	FE500010	Ø 81	600	11	2	1
	FE500015	Ø 101	600	12	2	1



## SLOUPOVÁ ÚCHYTKA

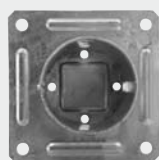
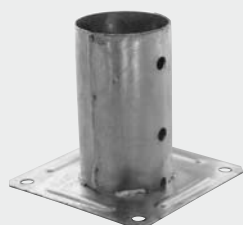
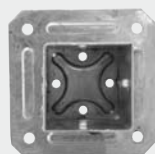

	kód	rozměr	výška	základna	S	kusů/balení
	FE500020	71 x 71	150	150 x 150	2	1
	FE500025	91 x 91	150	150 x 150	2	1
	FE500030	Ø 81	150	160 X 160	2	1
	FE500035	Ø 101	150	160 X 160	2	1
	FE500040	Ø 121	150	180 X 180	2	1
	FE500045	Ø 141	150	200 X 200	2	1

Ø otvorů 11 mm

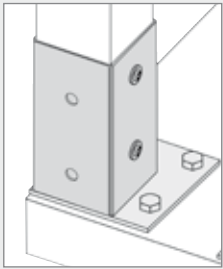

**HOT  
DIP**

### SLOUPOVÁ ÚCHYTKA pro sloupy v rohu

kód	rozměr	délka	základna	S	kusů/balení
<del>DNT</del> <del>FE50</del> FE500150	71x 71	150	114x114x3	2	1
<del>DNU</del> <del>FE50</del> FE500155	91 x 91	150	134x134x3	2	1

Ø otvorů 11 mm

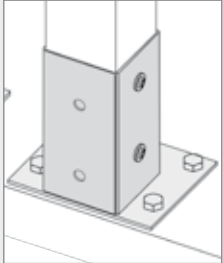

**HOT  
DIP**

### SLOUPOVÁ ÚCHYTKA pro postranní sloupy

kód	rozměr	výška	základna	S	kusů/balení
<del>DNV</del> <del>FE50</del> FE500160	71x 71	150	143x114x3	2	1
<del>DNW</del> <del>FE50</del> FE500165	91 x 91	150	163x134x3	2	1

Ø otvorů 11 mm

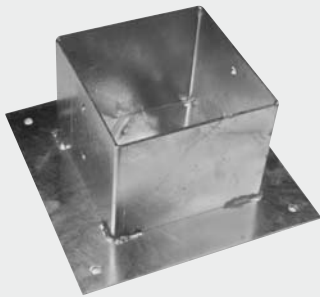

**HOT  
DIP**

### SLOUPOVÁ ÚCHYTKA velká

kód	rozměr	výška	základna	S	kusů/balení
<del>905</del> <del>FE50</del> FE500050	101 x 101	150	180 X 180	2,5	1
<del>906</del> <del>FE50</del> FE500055	121 x 121	150	200 x 200	2,5	1
<del>907</del> <del>FE50</del> FE500060	141 x 141	150	220 x 220	2,5	1
<del>908</del> <del>FE50</del> FE500065	161 x 161	200	240 x 240	2,5	1
<del>909</del> <del>FE50</del> FE500066	181 x 181	200	280 x 280	2,5	1
<del>910</del> <del>FE50</del> FE500070	201 x 201	200	300 x 300	2,5	1

Ø otvorů 11 mm

# 4 mm



**HOT  
DIP**

### SLOUPOVÁ ÚCHYTKA tloušťka 4 mm

kód	rozměr	výška	základna	S	kusů/balení
<del>AZD</del> <del>FE50</del> FE500075	121 x 120	150	200 x 200	4	1
<del>AZE</del> <del>FE50</del> FE500080	141 x 140	150	220 x 220	4	1
<del>AZJ</del> <del>FE50</del> FE500085	161 x 160	200	240 x 240	4	1
<del>A</del> <del>FE50</del> FE500090	201 x 200	200	320 x 320	4	1

Ø otvorů 11 mm



**HOT  
DIP**

### SLOUPOVÁ ÚCHYTKA DVOJITÁ velkého rozměru

kód	rozměr	výška	základna	S	kusů/balení
<del>911</del> <del>FE50</del> FE500095	121 x .....	200	200 x 78	2,5	1
<del>912</del> <del>FE50</del> FE500100	141 x .....	200	220 x 85	2,5	1
<del>913</del> <del>FE50</del> FE500105	161 x .....	200	240 x 92	2,5	1
<del>914</del> <del>FE50</del> FE500110	181 x .....	200	260 x 96	2,5	1
<del>915</del> <del>FE50</del> FE500115	201 x .....	200	280 x 105	2,5	1

Ø otvorů 11 mm



# 4 mm

**HOT  
DIP**

### SLOUPOVÁ ÚCHYTKA DVOJITÁ VELKEHO ROZMĚRU tloušťka 4mm

kód	rozměr	výška	základna	S	kusů/balení
<del>938</del> <del>FE50</del> FE500120	121 x .....	200	200 x 78	4	1
<del>B Z</del> <del>FE50</del> FE500125	141 x .....	200	220 x 85	4	1
<del>376</del> <del>FE50</del> FE500130	161 x .....	200	240 x 92	4	1
<del>377</del> <del>FE50</del> FE500135	201 x .....	200	280 x 105	4	1

Ø otvorů 11 mm

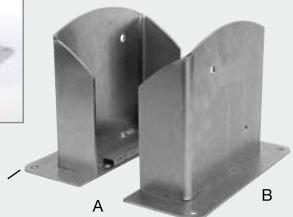

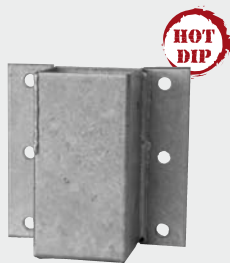

### SLOUPOVÁ ÚCHYTKA NA ZEĎ

kód	rozměr	Ø otvorů	kusů/balení
<small>916</small> <small>917</small> <small>917</small> <small>917</small>	FE500140 71 x 71 x 150	10	1
	FE500145 91 x 91 x 150	10	1



### BOČNÍ SLOUPOVÁ ÚCHYTKA ve tvaru "L"

kód	základna	výška	počet otvorů e sloupu	počet otvorů v základně	S	kusů/balení
<small>DNX</small> <small>922</small> <small>922</small>	FE500465 60x50	180	2	1	4	1
<small>DNY</small> <small>922</small> <small>922</small>	FE500470 80x65	240	2	1	4	1

Ø otvorů 11 mm



### BOČNÍ SLOUPOVÁ ÚCHYTKA zvednutá

kód	základna	výška	počet otvorů e sloupu	počet otvorů v základně	S	kusů/balení
<small>DNZ</small> <small>922</small> <small>922</small>	FE500475 60x50	180	2	1	4	1
<small>DPA</small> <small>922</small> <small>922</small>	FE500480 80x65	240	2	1	4	1

Ø otvorů 11 mm



### ROVOVÁ SLOUPOVÁ ÚCHYTKA vnitřní rameno (křídlo)

kód	základna	výška	počet otvorů e sloupu	počet otvorů v základně	S	kusů/balení
<small>DPB</small> <small>922</small> <small>922</small>	FE500420 46x46	180	2	1	4	1
<small>DPC</small> <small>922</small> <small>922</small>	FE500425 76x76	220	2	1	4	1

Ø otvorů 11 mm



### ROVOVÁ SLOUPOVÁ ÚCHYTKA vnější rameno (křídlo)

kód	základna	výška	počet otvorů e sloupu	počet otvorů v základně	AxB	S	kusů/balení
<small>DPD</small> <small>920</small> <small>920</small>	FE500430 46x46	180	2	2	50x40	4	1
<small>DPE</small> <small>920</small> <small>920</small>	FE500435 76x76	220	2	2	80x50	4	1

Ø otvorů 11 mm



### SLOUPOVÁ ÚCHYTKA "U"

kód	základna	výška	Ø otvorů	Ø otvorů	kusů/balení
<small>918</small> <small>918</small> <small>918</small>	FE500180 71 x 60	150	13	9	1
<small>919</small> <small>919</small> <small>919</small>	FE500185 91 x 60	150	13	9	1
<small>920</small> <small>920</small> <small>920</small>	FE500190 101 x 60	150	13	9	1
<small>921</small> <small>921</small> <small>921</small>	FE500195 121 x 60	100	13	9	1



**HOT  
DIP**

### SLOPOVÁ ÚCHYTKA SE SPONOU

kód	rozměr	výška	Ø otvorů	S	kusů/balení
9 2 6 FE500220	71 x 60	200	11	6	1
9 2 7 FE500225	81 x 60	200	11	6	1
9 2 8 FE500230	91 x 60	200	11	6	1
9 2 9 FE500235	101 x 60	200	11	6	1
9 3 0 FE500240	121 x 60	200	11	6	1



**HOT  
DIP**

### SLOPOVÁ ÚCHYTKA S DVOJITOU SPONOU

kód	rozměr	výška	počet otvorů	Ø	S	kusů/balení
3 7 8 FE500245	71 x 60	600	11	4	5	1
3 7 9 FE500250	81 x 60	600	11	4	5	1
AAT FE500255	91 x 60	600	11	4	5	1

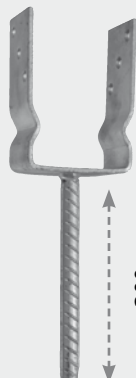

**HOT  
DIP**

### SLOPOVÁ ÚCHYTKA UTOPENÁ V BETONU s hlavou ve tvaru "U"

kód	AxBxC/h	výška	Ø otvorů	Ø otvorů	Ø tyče	S	kusů/balení
9 2 2 FE500200	71 x 150 x 60	200	13	6	20	5	1
9 2 3 FE500205	91 x 150 x 60	200	13	6	20	5	1
9 2 4 FE500210	101 x 150 x 60	200	13	6	20	5	1
9 2 5 FE500215	121 x 150 x 60	200	13	6	20	5	1

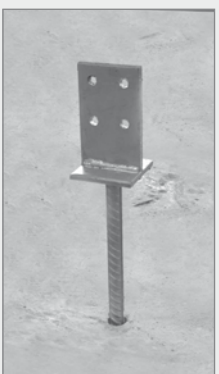

**HOT  
DIP**

### SLOPOVÁ ÚCHYTKA UTOPENÁ V BETONU s čepelí

kód	AxBxC/h	výška	Ø otvorů	Ø otvorů	Ø tyče	S	kusů/balení
DPF FE500217	80x130x80	250	11	4	20	8	1



**HOT  
DIP**

### SLOPOVÁ ÚCHYTKA UTOPENÁ V BETONU s nastavitelnou deskou

kód	destička	výška	Ø otvorů	Ø otvorů	Ø tyče	S	kusů/balení
DPG FE500440	100x100	350	11	4	16	5	1
DPH FE500445	140x140	450	11	4	20	5	1



**HOT  
DIP**

### SLOUPOVÁ ÚCHYTKA S PROCHÁZEJÍCÍ TYČÍ se čtvercovou základnou

	kód	spodní destička	horní destička	výška	Ø tyče	počet otvorů	S	kusů/balení
AZF 933 934	FE500265	100x100	70x70	105	16	4	5	1
AZG 935	FE500270	100x100	80x80	97	20	4	5	1



**HOT  
DIP**

### SLOUPOVÁ ÚCHYTKA S PROCHÁZEJÍCÍ TYČÍ s pravouhlou základnou

	kód	spodní destička	horní destička	výška	Ø tyče	počet otvorů	S	kusů/balení
931 932 933	FE500280	160x100	100x100	150	20	4	6	1
934 935	FE500285	160x100	100x100	250	24	4	6	1



**HOT  
DIP**

### SLOUPOVÁ ÚCHYTKA S NASTAVITELNOU VÝŠKOU s pevnou horní deskou

	kód	spodní destička	horní destička	výška	počet otvorů	S	kusů/balení
DPL 936 937	FE500450	120x120	80x80	114-140	4	4	1
DPM 938 939	FE500455	160x160	100x100	162-215	4	6	1
DPN 940 941	FE500460	200x200	140x140	198-265	4	8	1



**HOT  
DIP**

### SLOUPOVÁ ÚCHYTKA S NASTAVITELNOU VÝŠKOU s procházející tyčí

	kód	spodní destička	horní destička	výška	Ø tyče	S	kusů/balení
DPP 942 943	FE500485	120x120	80x80	114-140	16	4	1
DPR 944 945	FE500490	160x160	100x100	162-215	20	6	1
DPS 946 947	FE500495	200x200	140x140	198-265	24	8	1



**HOT  
DIP**

**technical  
support**

### SIMPL STF sloupcová úchytka se šrouby

	kód	spodní destička	horní destička	Stlačení [kN]	Ø tyče	h	kusů/balení
DMD 948 949	FE501700	120x120	Ø80	25,46	24	120	1
DME 950 951	FE501705	160x160	Ø120	40,13	30	160	1



### SLOUPOVÁ ÚCHYTKA Ø 40

	kód	popis	spodní destička	horní destička	výška	Ø tyče	počet otvorů	Ø otvorů	kusů/balení
935 936 937	FE500300	vysoká verze	160 x 100 x 8	Ø100	170-285	24	4	12	1
938 939 940	FE500305	hrdlo			170-250				1
941 942 943	FE500310	nížká verze	160 x 100 x 8	Ø100	110-210	24	4	12	1
AAU 944 945	FE500315	hrdlo			135-220				1





**HOT  
DIP**

### SLOUPOVÁ ÚCHYTKA SE ZÁVITOVÝM HRDLEM

deska a základna kulatá

	kód	spodní destička	horní destička	výška	Ø spodní destička	otvorů	Ø otvorů	S	kusů/balení
DPV E233 E234	FE500375	Ø140	Ø100	125	24	4	12	8	1
DPV E234	FE500380	Ø140	Ø100	160	24	4	12	8	1

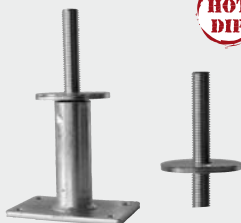

**HOT  
DIP**

### SLOUPOVÁ ÚCHYTKA S ŠESTIHRANNÝM HRDLEM

kulatá deska s šestihrannou základnou

	kód	spodní destička	horní destička	výška	Ø spodní destička	otvorů	Ø otvorů	S	kusů/balení
DPV E233 E234	FE500385	160x100	Ø100	125	24	4	12	8	1
DPV E234	FE500390	160x100	Ø100	160	24	4	12	8	1



**HOT  
DIP**

### SLOUPOVÁ ÚCHYTKA S VNITŘNÍ TYČÍ

	kód	spodní destička	horní destička	výška	Ø spodní destička	n° otvorů	S	kusů/balení
DPJ E233 E234	FE500500	160x160	100x100	120	16	4	6	1
DPK E234	FE500505	200x200	140x140	150	20	4	8	1

otvory Ø11: 4 na horním desku a 4 na nízkou desku



### NASTAVITELNÁ SLOUPOVÁ ÚCHYTKA SE ZARÁŽKOU

	kód	spodní destička	horní destička	výška	Ø spodní destička	otvorů	Ø otvorů	S	nosnost	kusů/balení
9.3.3 E233 E234	FE500290	160 x 100	100 x 100	140-200	24	4	11	6	39 kN	1



### NASTAVITELNÁ SLOUPOVÁ ÚCHYTKA SE ZARÁŽKOU

na výšku a na šířku

	kód	spodní destička	horní destička	Ø spodní destička	šířka	výška	otvorů	Ø otvorů	nosnost	kusů/balení
9.3.3 E233 E234	FE500295	160 x 100 x 6	100 x 100 x 6	24	100-160	140-200	4	12	39 kN	1



### SLOUPOVÁ ÚCHYTKA NA ŠROUBY

	kód	spodní destička	horní destička	výška	Šroub	otvorů	Ø otvorů	kusů/balení
A.S E234	FE500335	100x100	Ø 80	130 - 170	16x90	4	12	1

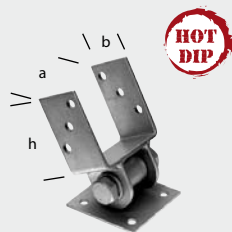

**HOT  
DIP**

### NAKLÁNEČÍ SLOUPOVÁ ÚCHYTKA

kód	a x b x h	základna	kusů/balení
941 FE500360	71 x 60 x 100	100 x 100	1
942 FE500365	91 x 60 x 100	100 x 100	1

otvorů Ø 10

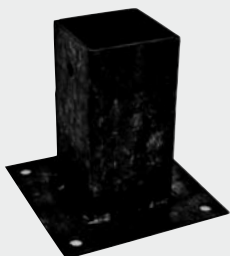

**BLACK**

### SLOUPOVÁ ÚCHYTKA černě pozinkované

kód	rozměr	výška	základna	S	kusů/balení
CVH NO500020	71 x 71	150	150 x 150	2	1
CVJ NO500025	91 x 91	150	150 x 150	2	1
CVK NO500030	Ø 81	150	160 X 160	2	1
CVL NO500035	Ø 101	150	160 X 160	2	1
CVM NO500040	Ø 121	150	180 X 180	2	1
CVN NO500045	Ø 141	150	200 X 200	2	1

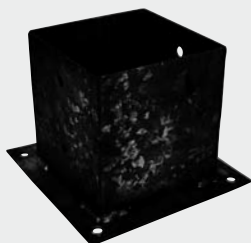

**BLACK**

### SLOUPOVÁ UCHÝTKA VELKÁ černě pozinkované

kód	rozměr	výška	základna	S	kusů/balení
CVP NO500050	101 x 101	150	180 X 180	2,5	1
CVR NO500055	121 x 121	150	200 x 200	2,5	1
CVS NO500060	141 x 141	150	220 x 220	2,5	1
CVT NO500065	161 x 161	200	240 x 240	2,5	1
DTM NO500066	181 x 181	200	280 x 280	2,5	1
CVU NO500070	201 x 201	200	300 x 300	2,5	1

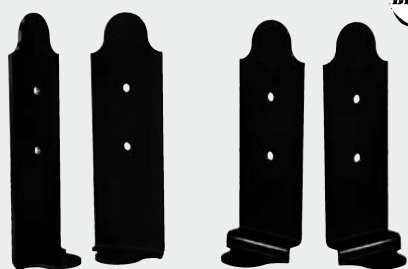

**BLACK**

### BOČNÍ SLOUPOVÁ ÚCHYTKA černě pozinkované

kód	popis	základna	výška	počet otvorů e sloupu	počet otvorů v základně	S	kusů/balení
DTN NO500465	"L"	60x50	180	2	1	4	1
DTP NO500470	"L"	80x65	240	2	1	4	1
DTR NO500475	zvednutá	60x50	180	2	1	4	1
DTS NO500480	zvednutá	80x65	240	2	1	4	1

Ø otvorů 11 mm



**BLACK**

### ROVOVÁ SLOUPOVÁ ÚCHYTKA vnitřní rameno (křídlo)

kód	popis	základna	výška	počet otvorů e sloupu	počet otvorů základna	S	kusů/balení
DTT NO500420	vnitřní rameno	46x46	180	2	1	4	1
DTU NO500425	vnitřní rameno	76x76	220	2	1	4	1

kód	základna	výška	počet otvorů e sloupu	počet otvorů základna	AxB	S	kusů/balení	
DTV NO500430	vnější rameno	46x46	180	2	1	50x40	4	1
DTW NO500435	vnější rameno	76x76	220	2	1	80x50	4	1

Ø otvorů 11 mm



**BLACK**

### SLOUPOVÁ ÚCHYTKA S NASTAVITELNOU VÝŠKOU s pevnou horní deskou

kód	spodní destička	horní destička	výška	počet otvorů	S	kusů/balení
DTX NO500450	120x120	80x80	114-140	4	4	1
DTY NO500455	160x160	100x100	162-215	4	6	1
DTZ NO500460	200x200	140x140	198-265	4	8	1





### SLOPOVÁ ÚCHYTKA S PROCHÁZEJÍCÍ TYČÍ černě pozinkované

kód	spodní destička	horní destička	výška	Ø tyče	počet otvorů	S	kusů/balení
<del>CWV</del> <del>1234</del> N0500280	160x100	100x100	150	20	4	6	1
<del>CVV</del> <del>1234</del> N0500285	160x100	100x100	250	24	4	6	1

otvorů Ø 8/11



### SLOPOVÁ ÚCHYTKA S VNITŘNÍ TYČÍ černě pozinkované

kód	spodní destička	výška	horní destička	Ø tyče	počet otvorů	S	kusů/balení
<del>DUA</del> <del>1234</del> N0500500	160x160	120	100x100	16	4	6	1
<del>DUB</del> <del>1234</del> N0500505	200x200	150	140x140	20	4	8	1

otvory Ø11: 4 na horní desku a 4 na nízkou desku



### SLOPOVÁ ÚCHYTKA S NASTAVITELNOU VÝŠKOU s procházející tyčí, černě pozinkované

kód	spodní destička	horní destička	výška	Ø tyče	S	kusů/balení
<del>DUC</del> <del>1234</del> N0500485	120x120	80x80	114-140	16	4	1
<del>DUD</del> <del>1234</del> N0500490	160x160	100x100	162-215	20	6	1
<del>DUE</del> <del>1234</del> N0500495	200x200	140x140	198-265	24	8	1

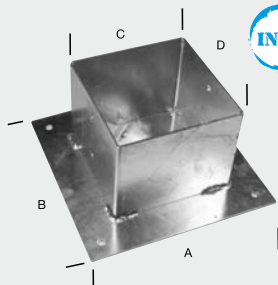

### SLOPOVÁ ÚCHYTKA nerez, AISI304/A2

kód	rozměr	výška	základna	S	kusů/balení
<del>ASA</del> <del>1234</del> AI500020	71 x 71	150	150 x 150	2	1
<del>ASB</del> <del>1234</del> AI500021	91 x 91	150	150 x 150	2	1
<del>ASC</del> <del>1234</del> AI500050	101 x 101	150	180 X 180	2,5	1
<del>ASD</del> <del>1234</del> AI500055	121 x 121	150	200 x 200	2,5	1
<del>ASE</del> <del>1234</del> AI500060	141 x 141	150	220 x 220	2,5	1
<del>ASF</del> <del>1234</del> AI500065	161 x 161	200	240 x 240	2,5	1
<del>ASZ</del> <del>1234</del> AI500070	201 x 201	200	300 x 300	2,5	1



### SLOPOVÁ ÚCHYTKA S PROCHÁZEJÍCÍ TYČÍ s obdélníkovou základnou, nerez, AISI304/A2

kód	spodní destička	horní destička	výška	Ø tyče	počet otvorů	S	kusů/balení
<del>ATA</del> <del>1234</del> AI500280	160x100	100x100	150	20	4	6	1
<del>ATB</del> <del>1234</del> AI500285	160x100	100x100	250	24	4	6	1

otvorů Ø 8/11



### SLOPOVÁ ÚCHYTKA VE TVARU "U" nerez, AISI304/A2

kód	AxB	výška	Ø otvorů	počet otvorů	S	kusů/balení
<del>ATH</del> <del>1234</del> AI500180	71 x 60	150	13	9	5	1
<del>ATP</del> <del>1234</del> AI500185	91 x 60	150	13	9	5	1
<del>ATT</del> <del>1234</del> AI500190	101 x 60	150	13	9	5	1
<del>ATU</del> <del>1234</del> AI500195	121 x 60	100	13	9	5	1

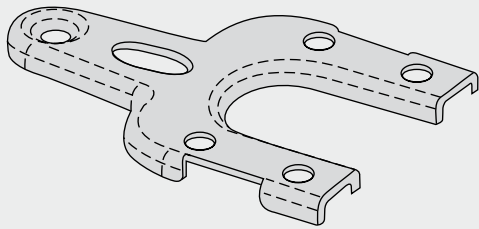

## NEVIDITELNÉ SPOJENÍ

Systém uchycení pro vnější dřevěné podlahy

kód	obsah	ks. balení
FE010305	200 ks. + 300 šroubů INOX 4x20 PZ2	200
SCI4520	45x20	200
SCI4535	45x35	200

### technické údaje

- Uchycovací prvky a příslušné šrouby jsou z nerezové oceli, tudíž jsou vysoce odolné proti korozi.
- Speciální forma s otvorem směrem dolů a vyvrtanými otvory zaručují dostatečné větrání mezi trámy a prkny nášlapné roviny.
- Mezi trámy se doporučuje vzdálenost přibližně 50 cm podle druhu dřeva a tloušťky prken krytu.
- Jedno balení obsahuje 200 uchycovacích prvků a 300 šroubů z nerezové oceli.
- V závislosti na vzdálenosti trámů a šířce prken je možné pokrýt prostor v rozsahu mezi 4 a 6 m<sup>2</sup>.
- Jako nářadí plně dostačují šroubovák a vrtačka (pro tvrdá dřeva nebo profily z plastového materiálu) anebo elektrický šroubovák.
- Systém je vhodný pro všechny typy profilu, je odolný vůči korozi, jeho montáž je rychlá, poněvadž nejsou potřebné šablony nebo speciální nářadí. Prvky je možno demontovat a mohou být opět použity.

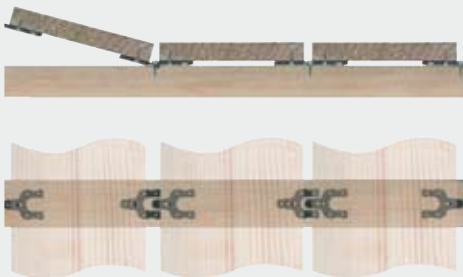

## VYROVNÁVACÍ PODPĚRA

kód	materiál	délka	kusů/balení
FE010310	pozinkování	40	100
FE010315	pozinkování	80	100
FE010320	nerezová ocel	60	100

### popis

- rychlá a jednoduchá montáž
- přesné nastavení
- jednotné rozložení zátěže
- oprava chyb v úhlech nebo černivosti v podkladu
- izolace z plastového elastického materiálu proti klepavému hluku
- navrtajte průměr 15mm

### technické údaje

	FE010320	FE010310	FE010315
• Výška minimální montáže	25	25	25
• Seřízení	0-32	0-15	20-52
• Materiál/Povrch	nerez	pozinkování	pozinkování
• Úhly	+ / 5°	+ / 5°	+ / 5°
• Vnitřní šestihran SW	4	4	4
• Vnější šestihran SW	10	10	10

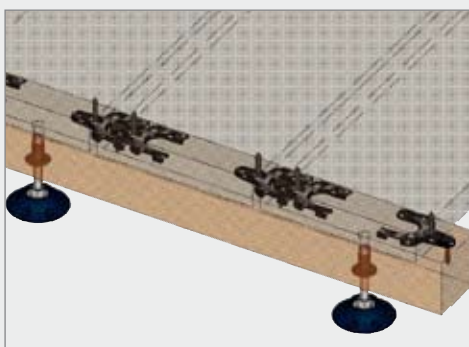

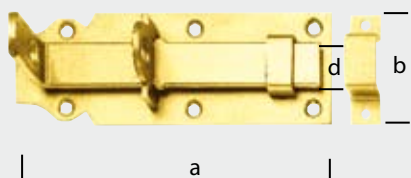

## ZÁVORA

Pozinkována žlutý

kód	b x a x d	kusů/balení
<del>949</del> <del>949</del> FE010238	44 x 100 x 16	10
<del>950</del> <del>950</del> FE010239	44 x 120 x 16	10
<del>951</del> <del>951</del> FE010241	52 x 140 x 20	10
<del>952</del> <del>952</del> FE010142	56 x 160 x 22	5



## UZÁVĚR PRO BRANKY

Pozinkovaný žlutý

kód	rozměr	hmotnost kg	kusů/balení
<del>953</del> <del>953</del> FE010050	120 x 50	0,53	5



**HOT  
DIP**

## UZÁVĚR PRO PODLAHU

kód	výška	kusů/balení
<del>954</del> <del>954</del> FE010055	400	5
<del>955</del> <del>955</del> FE010060	500	5



**BLACK**

## ZÁVĚS PRO BRANKY

kód	rozměr	pozinkování	Ø	kusů/balení
<del>956</del> <del>956</del> FE010065	105 x 35 x 4	za tepla	13	10
<del>957</del> <del>957</del> FE010070	113 x 40 x 4	za tepla	16	10
<del>958</del> <del>958</del> FE010075	167 x 60 x 6	za tepla	20	4
<del>959</del> <del>959</del> FE010080	105 x 35 x 4	žlutý	13	10
<del>960</del> <del>960</del> FE010085	113 x 40 x 4	žlutý	16	10
<del>961</del> <del>961</del> FE010090	167 x 60 x 6	žlutý	20	4
<del>DRB</del> <del>DRB</del> N0010065	105 x 35 x 4	černý	13	10
<del>DRC</del> <del>DRC</del> N0010070	113 x 40 x 4	černý	16	10
<del>DRD</del> <del>DRD</del> N0010075	167 x 60 x 6	černý	20	4



**BLACK**

## ZÁVĚS PRO BRANKY

kód	délka totale	pozinkování	Ø	délka závit	kusů/balení
<del>962</del> <del>962</del> FE010095	115	žlutý	13	57	10
<del>963</del> <del>963</del> FE010100	165	žlutý	16	62	10
<del>DRE</del> <del>DRE</del> N0010095	115	černý	13	57	10
<del>DRF</del> <del>DRF</del> N0010100	165	černý	16	62	10

**BLACK**

**HOT  
DIP**

## KLOUBOVÝ ZÁVĚS

kód	rozměr	pozinkování	Ø	Ø přípoj	kusů/balení
<del>964</del> <del>964</del> FE010105	300 x 40	za tepla	6	13	10
<del>965</del> <del>965</del> FE010110	500 x 40	za tepla	6	13	10
<del>966</del> <del>966</del> FE010115	400 x 45	za tepla	8	16	10
<del>967</del> <del>967</del> FE010120	700 x 45	za tepla	8	16	10
<del>968</del> <del>968</del> FE010125	1200 x 60	za tepla	10	20	1
<del>969</del> <del>969</del> FE010130	300 x 40	žlutý	6	13	10
<del>970</del> <del>970</del> FE010135	500 x 40	žlutý	6	13	10
<del>971</del> <del>971</del> FE010140	400 x 45	žlutý	8	16	10
<del>972</del> <del>972</del> FE010145	700 x 45	žlutý	8	16	10
<del>973</del> <del>973</del> FE010150	800 x 60	žlutý	10	20	1
<del>DRG</del> <del>DRG</del> N0010105	300 x 40	černý	6	13	10
<del>DRH</del> <del>DRH</del> N0010110	500 x 40	černý	6	13	10
<del>DRJ</del> <del>DRJ</del> N0010115	400 x 45	černý	8	16	10
<del>DRK</del> <del>DRK</del> N0010120	700 x 45	černý	8	16	10
<del>DRL</del> <del>DRL</del> N0010125	1200 x 60	černý	10	20	1



## OTOČNÝ KLOBOVÝ ZÁVĚS



kód	rozměr	Ø	pozinkování	kusů/balení
974 E328 E328 E328 FE010155	300 x 45 x 4	6	žlutý	10
975 E328 E328 E328 FE010160	400 x 45 x 4	6	žlutý	10
DRM E328 E328 E328 NO010155	300 x 45 x 4	6	černý	10
DRN E328 E328 E328 NO010160	400 x 45 x 4	6	černý	10

## ZÁVĚR PRO TRUHLÝ

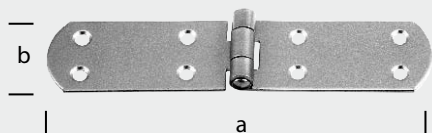

kód	a x b	pozinkování	kusů/balení
976 E328 E328 E328 FE010165	140 x 35	za tepla	20
977 E328 E328 E328 FE010170	160 x 35	za tepla	20
978 E328 E328 E328 FE010175	200 x 35	za tepla	20
DRP E328 E328 E328 NO010165	140 x 35	černý	20
DRR E328 E328 E328 NO010170	160 x 35	černý	20



## UKOTVENÍ SE ŠROUBEM

Žlutě pozinkováno

kód	a x b x c	šroub	kusů/balení
979 E328 E328 E328 FE010180	83 x 33 x 38	9 x 45	100

## UKOTVENÍ SE ŠROUBEM



kód	délka totale	pozinkování	délka závít	kusů/balení
980 E328 E328 E328 FE010185	80	žlutý	40	50
2 otvorů 4,5; závít Ø 8				
981 E328 E328 E328 FE010190	100	za tepla	40	100
1 otvoru 9; závít Ø 10				

## PODLOŽKA OZDOBNÁ patinovaná



kód	rozměry	kusů/balení
AAK E328 E328 E328 NO001000	13 x 80 x 3	25
AAL E328 E328 E328 NO001005	17 x 80 x 3	25

## KRYTKA ŠROUBU KOVANÁ patinovaná



kód	Ø	kusů/balení
AAM E328 E328 E328 NO001015	13	50
AAN E328 E328 E328 NO001020	16	50
AAP E328 E328 E328 NO001025	19	50
AAR E328 E328 E328 NO001030	22	50
AAS E328 E328 E328 NO001035	25	50



## PODPŮRNÉ SPOJE PRO KULATÉ KŮLY

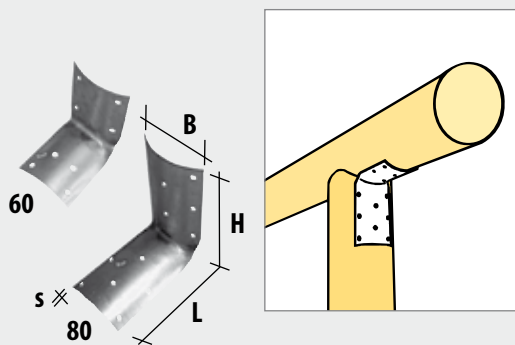

kód	popis	H	L	S	B	kusů/balení
DPS E235 FE010296	60	80	80	1,5	57	100
DRT E235 FE010297	80	123	123	1,5	74	100

typ 60 pro kulaté kůly Ø 60-120  
typ 80 pro kulaté kůly Ø 80-140  
uchycení: 4,0x60  
otvory: Ø 5



## SPOJE PRO KULATÉ KŮLY



kód	Ø	rozměr	otvor	kusů/balení
991 E235 FE010265	Ø 100	70 X 200 X 2,5	11	10
992 E235 FE010270	Ø 100	70 x 117,5 x 2,5	11	10
993 E235 FE010275	Ø 100	70 x 180 x 2,5	11	10
994 E235 FE010280	Ø 100	70 x 107,5 x 2,5	11	10
995 E235 FE010285	Ø 80	40 x 121 x 2	11	10
996 E235 FE010290	Ø 80	40 x 60,5 x 2	11	10
A W E235 FE010295	Ø 100	70 X 107,5 X 25	11	10



## UCHYCENÍ TVARU U PRO PLOT

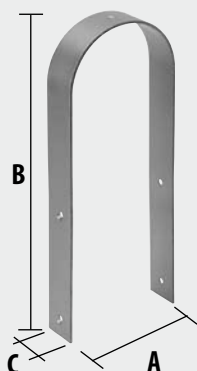

kód	A	B	C	Ø otvor svasato	S	kusů/balení
988 E235 FE010250	80	345	40	6,5	3	1
989 E235 FE010255	100	345	40	6,5	3	1
990 E235 FE010260	120	345	40	6,5	3	1

• otvory jsou zahlobeny od 9,5 do 6,5 a vzdálenost mezi nimi je 122



### SPOJ PRO LAŤKOVÝ PLOT

kód	a x b x c	S	otvor	kusů/balení
997 FE010300	40 x 320 x 5	5	11	1



### SLOUPOVÉ KRYTKY

kód	rozměr	kusů/balení
943 FE010000	70 x 70	10
944 FE010005	90 x 90	10
945 FE010010	100 x 100	10
946 FE010015	120 x 120	10
947 FE010020	Ø 80	10
948 FE010025	Ø 100	10

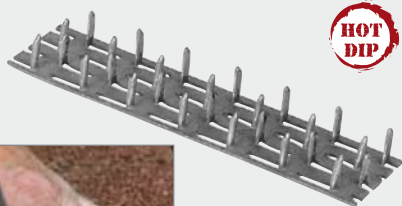

### HŘEBÍKOVÉ DESTIČKY

kód	rozměr	kusů/balení
986 FE010195	25 x 99	100
987 FE010200	25 x 129	100



### SKOBY PRO UCHYCENÍ DŘEVĚNÉHO OBLOŽENÍ hřebíkem

kód	tloušťka	balení/ kusů
AAH FE010240	3,3	100
AAJ FE010245	2	250



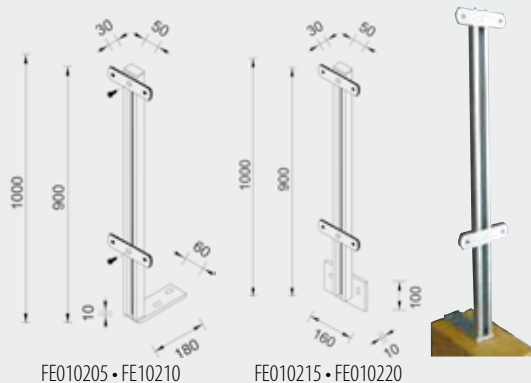

**HOT  
DIP**

FE010205 • FE010210

FE010215 • FE010220

**PILÍŘE PRO BALKÓNY**

kód	délka	kusů/balení	
AAB 1328 1329 1330 1331	FE010205 FE010210	900 1000	1 1
AAD 1328 1329 1330 1331	FE010215 FE010220	900 1000	1 1

**technické údaje**

- profil C St 37-2, 50 x 30 x 15 x 3
- zátka z PVC
- nastavitelné hliníkové háky 160 x 40 x 4
- spodní deska (FE010205 • FE010210) 180 x 60 x 10
- spodní deska (FE010215 • FE010220) 160 x 100 x 10
- s 2 očníci Ø 13 x 26

**PŘÍSLUŠENSTVÍ**

kód	popis	kusů/balení
AAF 1332 1333	FE010225 vytažitelná podpěra pro profil C	1

**technické údaje**

- délka 300
- horní destička 135 x 30 x 5

1330 1332 1333	FE010230 vytažitelná podpěra pro profil C	1
----------------------	--	---

**technické údaje**

- délka 300
- horní destička 80 x 80 x 5

AAG 1334 1335	FE010235 podpěra pod květináč z hliníku	1
---------------------	--	---

**technické údaje**

- profil 40 x 8

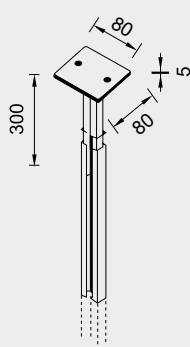
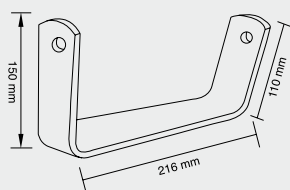
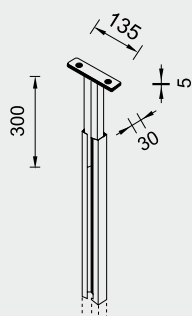

# SCH



## SCH VRUTY DO DŘEVA

Zápustná hlava, samořežné, s frézou, pozinkované žluté

	kód	Ø x délka	vložka	kusů/balení
DRU	SCH316	3x16	TX10	500
DRV	SCH320	3x20	TX10	500
DRW	SCH325	3x25	TX10	500
DRX	SCH330	3x30	TX10	500
M R	SCH3516	3,5 x 16	T15	500
M P	SCH3520	3,5 x 20	T15	500
BYK	SCH3525	3,5 x 25	T15	500
CTN	SCH3530	3,5 x 30	T15	500
G P	SCH3535	3,5 x 35	T15	500
W G	SCH3540	3,5 x 40	T15	500
W T	SCH3545	3,5 x 45	T15	500
X G	SCH3550	3,5 x 50	T15	500
CPR	SCH430	4 x 30	T20	500
CPS	SCH440	4 x 40	T20	500
CPU	SCH445	4 x 45	T20	200
CPV	SCH450	4 x 50	T20	200
CPW	SCH460	4 x 60	T20	200
CPX	SCH470	4 x 70	T20	200
CPY	SCH4540	4,5 x 40	T20	250
CPZ	SCH4545	4,5 x 45	T20	250
CRA	SCH4550	4,5 x 50	T20	250
CRB	SCH4560	4,5 x 60	T20	250
CRC	SCH4570	4,5 x 70	T20	200
CRD	SCH4580	4,5 x 80	T20	200
CRE	SCH550	5 x 50	T25	250
CRF	SCH560	5 x 60	T25	250
CRG	SCH570	5 x 70	T25	200
CRH	SCH580	5 x 80	T25	100
CRJ	SCH590	5 x 90	T25	100
CRK	SCH5100	5 x 100	T25	100
CRL	SCH5120	5 x 120	T25	100
CRM	SCH660	6 x 60	T30	200
CRN	SCH670	6 x 70	T30	200
CRP	SCH680	6 x 80	T30	100
CRR	SCH690	6 x 90	T30	100
CRS	SCH6100	6 x 100	T30	100
CRT	SCH6120	6 x 120	T30	100
CRU	SCH6140	6 x 140	T30	100
CRV	SCH6150	6 x 150	T30	100
CRW	SCH6160	6 x 160	T30	100
CRX	SCH6180	6 x 180	T30	100
CRY	SCH6200	6 x 200	T30	100
CRZ	SCH6220	6 x 220	T30	100
CSA	SCH6240	6 x 240	T30	100
CSB	SCH6260	6 x 260	T30	100
CTP	SUS6	soustružená podložka ze žlutého kovu Ø 6		100

